



AirPack⁴

Jedyny rekuperator, który bezpiecznie zainstalujesz na poddaszu, na którym temperatura spada nawet do -15°C



THESSLAGREEN

AirPack⁴ może działać na nieogrzewanym poddaszu, na którym temperatura spada nawet do -15°C

Z AirPackiem⁴ oszczędzasz cenną przestrzeń użytkową Twojego domu. To pierwszy rekuperator zaprojektowany tak, by mógł działać nawet na nieogrzewanych i nieocieplonych poddaszach. Możesz go zainstalować w pomieszczeniach, w których zimą temperatura spada do -15°C nie obawiając się o awarię, czy utratę sprawności rekuperacji. Wszystko to jest możliwe dzięki unikalnej koncepcji obudowy FULLSHELL, wykonanej ze spienionego polipropylenu o grubości 50 mm, w której całkowicie wyeliminowaliśmy mostki cieplne. Sprawdź szczegóły na www.theslagreen.com

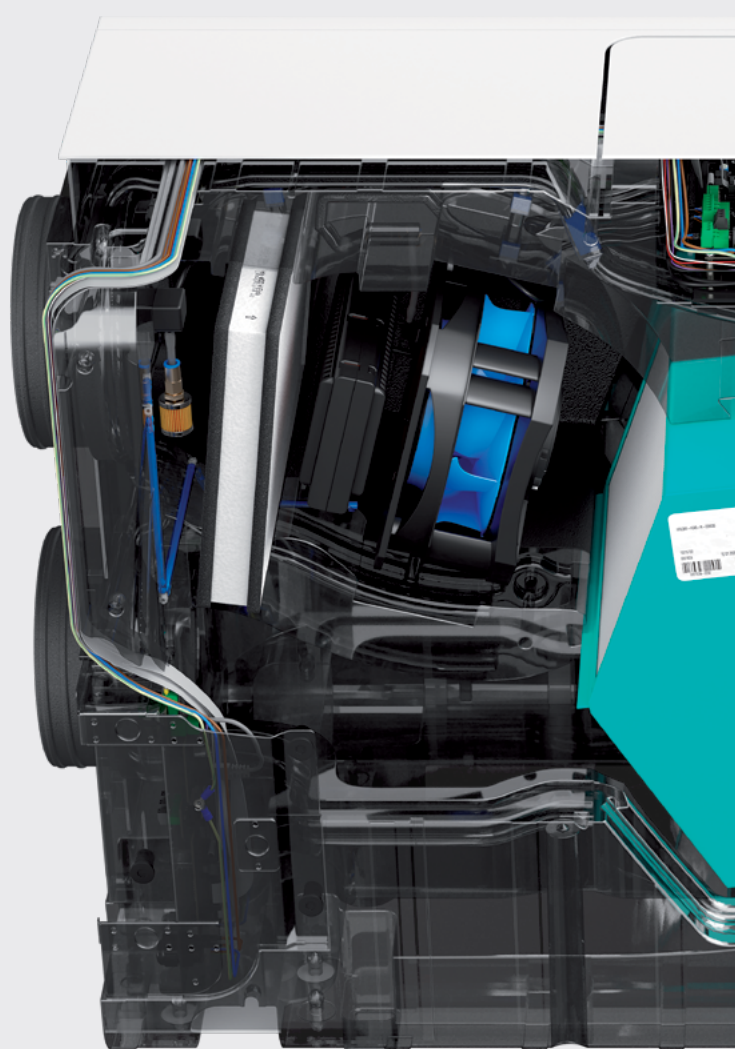

AirPacki⁴

Enthalpy | Energy++ | Energy+

mają w standardzie system CF², który zwiększa sprawność rekuperacji nawet o **30%**

Rekuperacja jest do 30% sprawniejsza, kiedy jest zbilansowana. Dlatego AirPacki⁴ mierzą na bieżąco rzeczywiste przepływy powietrza i ustawiają prędkości obrotowe wentylatorów tak, by strumień powietrza nawiewanego do budynku był zawsze równy strumieniowi powietrza usuwanego z budynku.

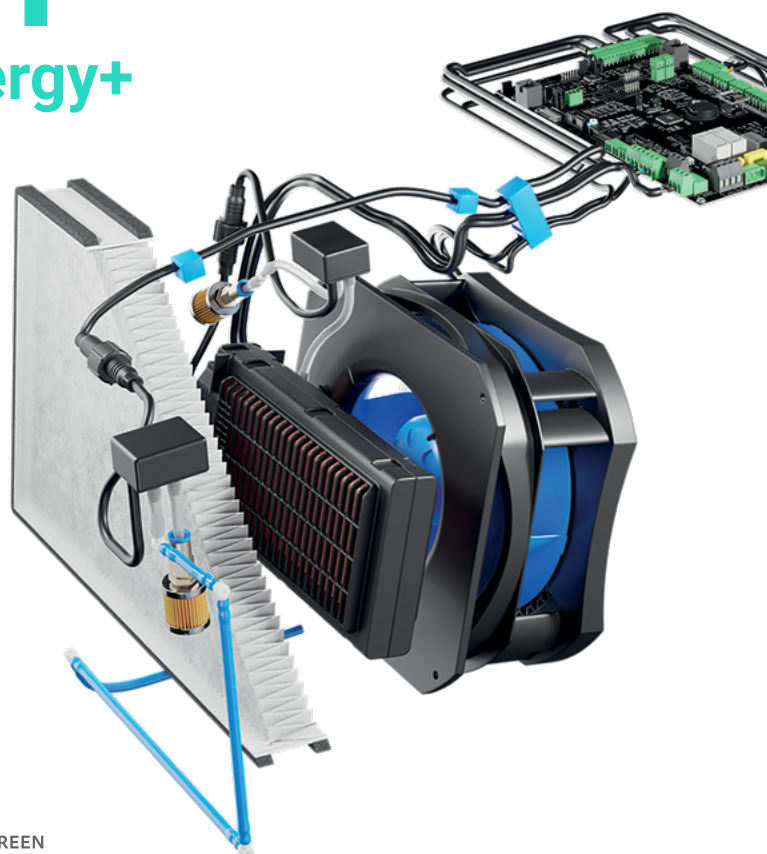

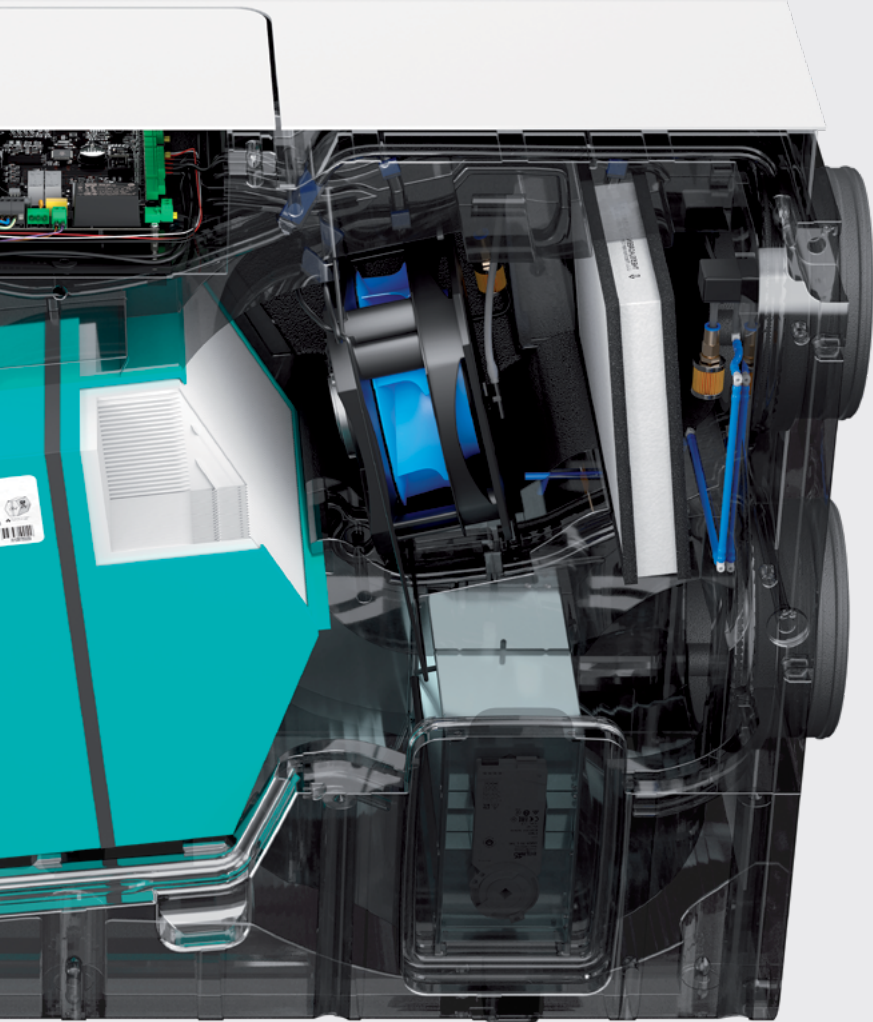

W AirPacku⁴
Enthalpy
i Energy++
filtry wymieniasz
tylko wtedy,
kiedy są
rzeczywiście
zużyte

AirPack⁴ w wersji Enthalpy i Energy++ to pierwszy rekuperator, który dzięki systemowi AFC, na bieżąco mierzy rzeczywiste zabrudzenie filtrów i w każdej chwili Cię o nim informuje. A Ty wymieniasz filtry tylko wtedy, kiedy są naprawdę zużyte.

AirPack⁴ nawiewa powietrze do sypialni i salonu ciszej o **10dB**

Tradycyjny rekuperator. Wentylacja usuwa powietrze z toalet, łazienki i kuchni, a nawiewa do salonu i sypialni. Dlatego, najważniejszym parametrem akustycznym rekuperatora jest hałas generowany do instalacji nawiewnej. W większości rekuperatorów wentylatory są umieszczone za wymiennikiem ciepła w kierunku przepływu powietrza. Dlatego cała energia akustyczna powstająca w wirniku wentylatora trafia do instalacji nawiewnej. Przy nominalnej wydajności takiego rekuperatora poziom mocy akustycznej emitowanej do instalacji nawiewnej waha się od 60 do 70 dB(A).

W **AirPacku⁴** wentylatory są umieszczone przed wymiennikiem ciepła w kierunku przepływu powietrza. Dlatego fala akustyczna powstająca w wentylatorze nawiewnym, zanim trafi do kanału nawiewnego przechodzi przez tysiące kanałków wymiennika ciepła ulegając znacznemu rozproszeniu. Dodatkowo AirPack⁴ jest w całości wykonany z materiału, który ogranicza odbicia fali akustycznej. Dzięki temu, przy nominalnej wydajności AirPack⁴ wyemituje do kanału nawiewnego moc akustyczną na poziomie 50 do 58 dB(A). To o 10 dB mniej od typowego rekuperatora.

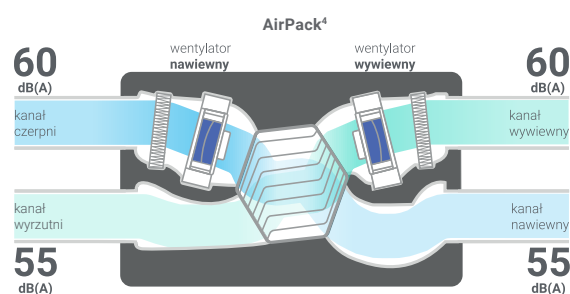
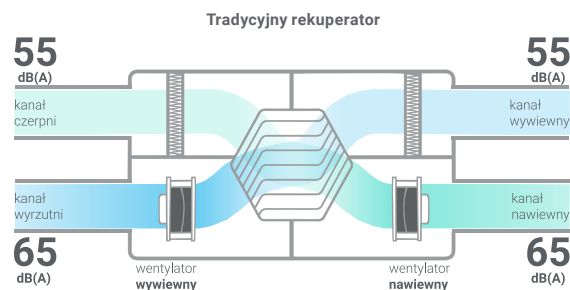

Zobacz co możesz podłączyć do AirPacka⁴

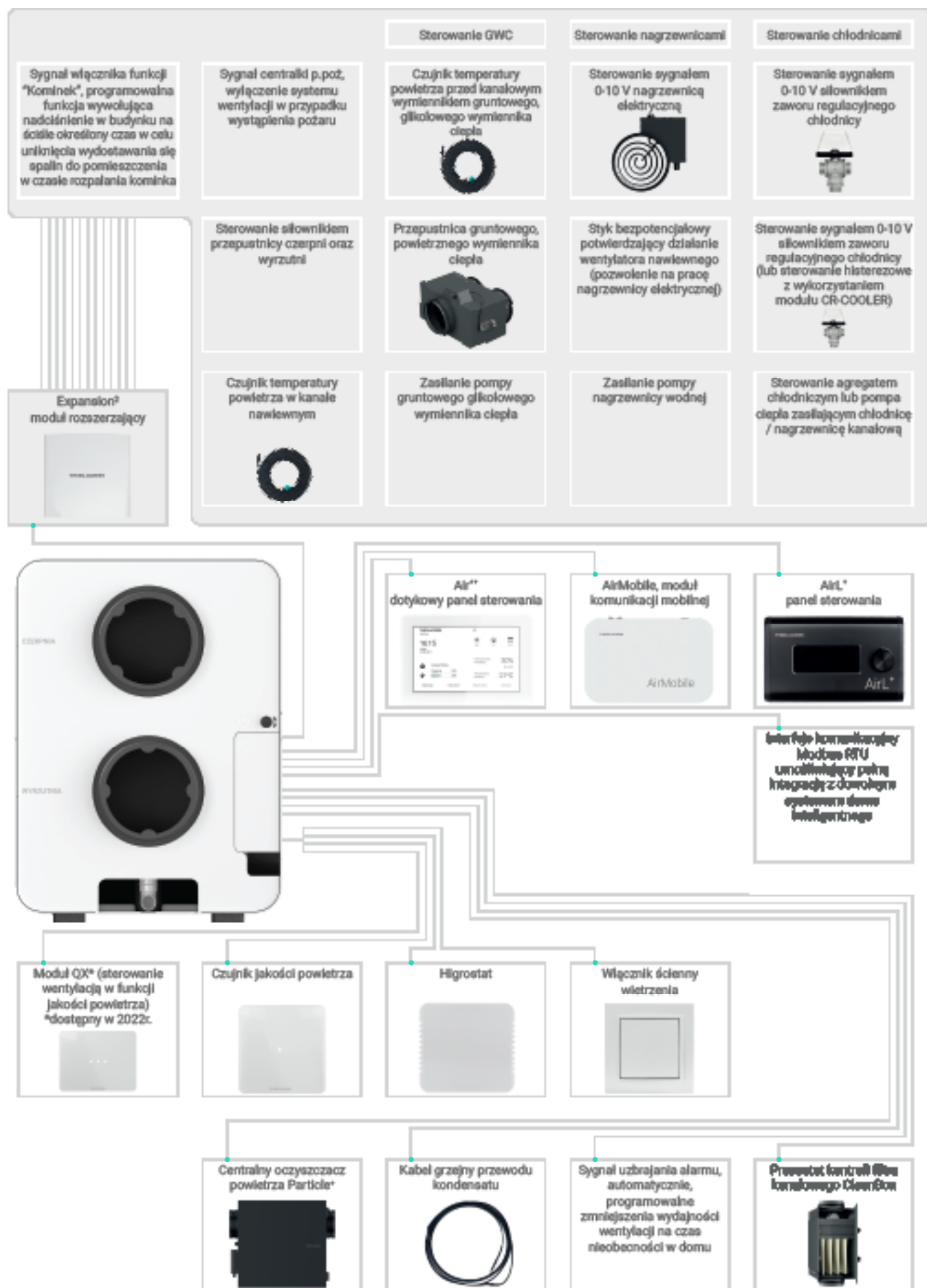

Dane techniczne

Wersja	AirPack ⁴ 300h			AirPack ⁴ 400h			AirPack ⁴ 500h			
	Enthalpy	Energy++	Energy+	Enthalpy	Energy++	Energy+	Enthalpy	Energy++	Energy+	
Strumień powietrza	100 Pa	310 m ³ /h			410 m ³ /h			500 m ³ /h		
	150 Pa	275 m ³ /h			380 m ³ /h			465 m ³ /h		
	200 Pa	240 m ³ /h			345 m ³ /h			435 m ³ /h		
Poziom mocy akustycznej emitowanej przez obudowę*	45 db(A)			49 db(A)			54 db(A)			
Poziom mocy akustycznej emitowanej do kanału nawiewnego*	45 db(A)			50 db(A)			54 db(A)			
Maks. sprawność odzysku ciepła	95%			95%			95%			
Sprawność odzysku ciepła*	92%			90%			89%			
Maks. sprawność odzysku wilgoci	-			-			-			
Sprawność odzysku wilgoci*	68%			63%			59%			
Klasa efektywności energetycznej dla klimatu umiarkowanego* (sterowanie czasowe)	A			A			A			
Automatyczna kontrola przepływu CF	●			●			●			
Automatyczna kontrola zabrudzenia filtrów	●			●			●			
Odzysk wilgoci	●			●			●			
System przeciwwamrożeniowy FPX uruchamiany przy temperaturze < 0°C	●			●			●			
System przeciwwamrożeniowy FPX uruchamiany przy temperaturze < -7°C	●			●			●			
Płynna regulacja wydajności 10-100%	●			●			●			
Wentylatory EC z wypływem diagonalnym	●			●			●			
Bypass 100%	●			●			●			
Dwustopniowe filtry powietrza CleanPad Pure (M5)	●			●			●			
Maks. pobór mocy przez grzałki elektryczne	1850 W			2450 W			3050 W			
Maks. pobór mocy przez wentylatory	130 W			210 W			315 W			
Zasilanie	230 V (AC), 50 Hz									
Średnica króćców przyłączeniowych	200 mm									
Średnica króćca kondensatu	32 mm									
Masa	50 kg			48 kg			50 kg			
Temperatura pracy*	warunki dopuszczalne: -15°C ÷ +45°C, warunki zalecane: +0°C ÷ +45°C									

Zastosowanie central: system wentylacyjny przeznaczony do budynków mieszkalnych – SWM

Warunki testu wg PN-EN 13141-7 : 2010

* Dane zgodnie z Rozporządzeniem nr 1254/2014 dla wartości odniesienia natężenia przepływu powietrza

** Urządzenie należy zainstalować w pomieszczeniu suchym. Urządzenie nie może być narażone na działanie opadów atmosferycznych. Jeżeli urządzenie będzie działać w temperaturach <

Wymiary

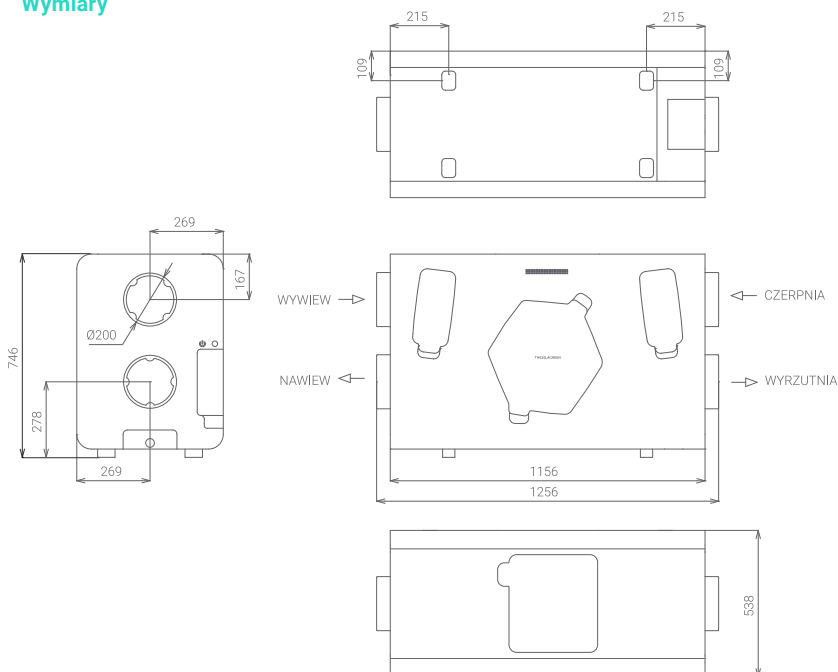

System montażu

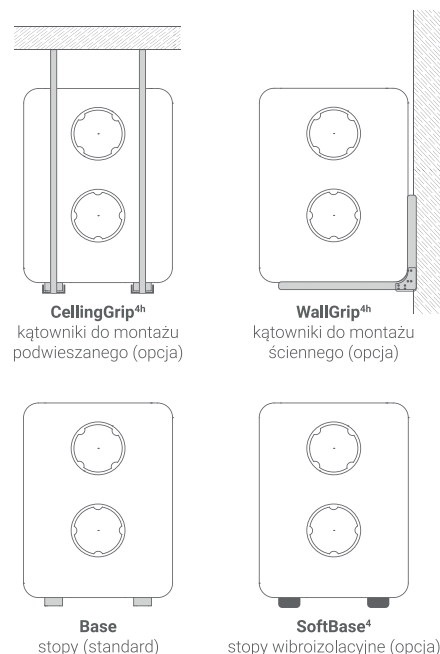

Dowiedz się więcej o

AirPacku⁴

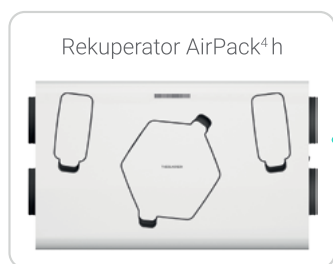

Rekuperator i centralny oczyszczacz powietrza sterowane z jednego panelu Air⁺⁺



ModbusDivider

Wykorzystując moduł ModbusDivider możesz przy pomocy jednego panelu sterowania lub jednego systemu mobilnego zarządzać AirPackiem⁴ i Centralnym oczyszczaczem powietrza Particle⁺.

AirPack⁴ Enthalpy

podnosi standard
odzysku wilgoci
wymienników
entalpijnych o 20%!

AirPack⁴ Enthalpy to produkt rozwiązujący kompleksowo problem suchego powietrza, komfortu cieplnego oraz zużycia energii na cele wentylacyjne.

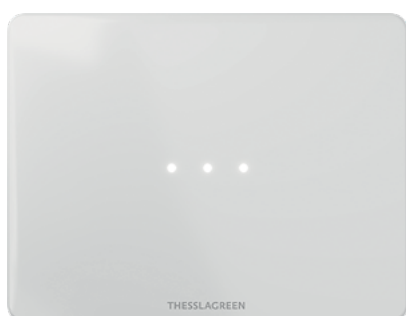

AirPacki⁴ z systemem **QX**

System QX będzie dostępny w 2023 i prawdopodobnie zrewolucjonizuje sterowanie wentylacją w funkcji jakości powietrza w budynku.

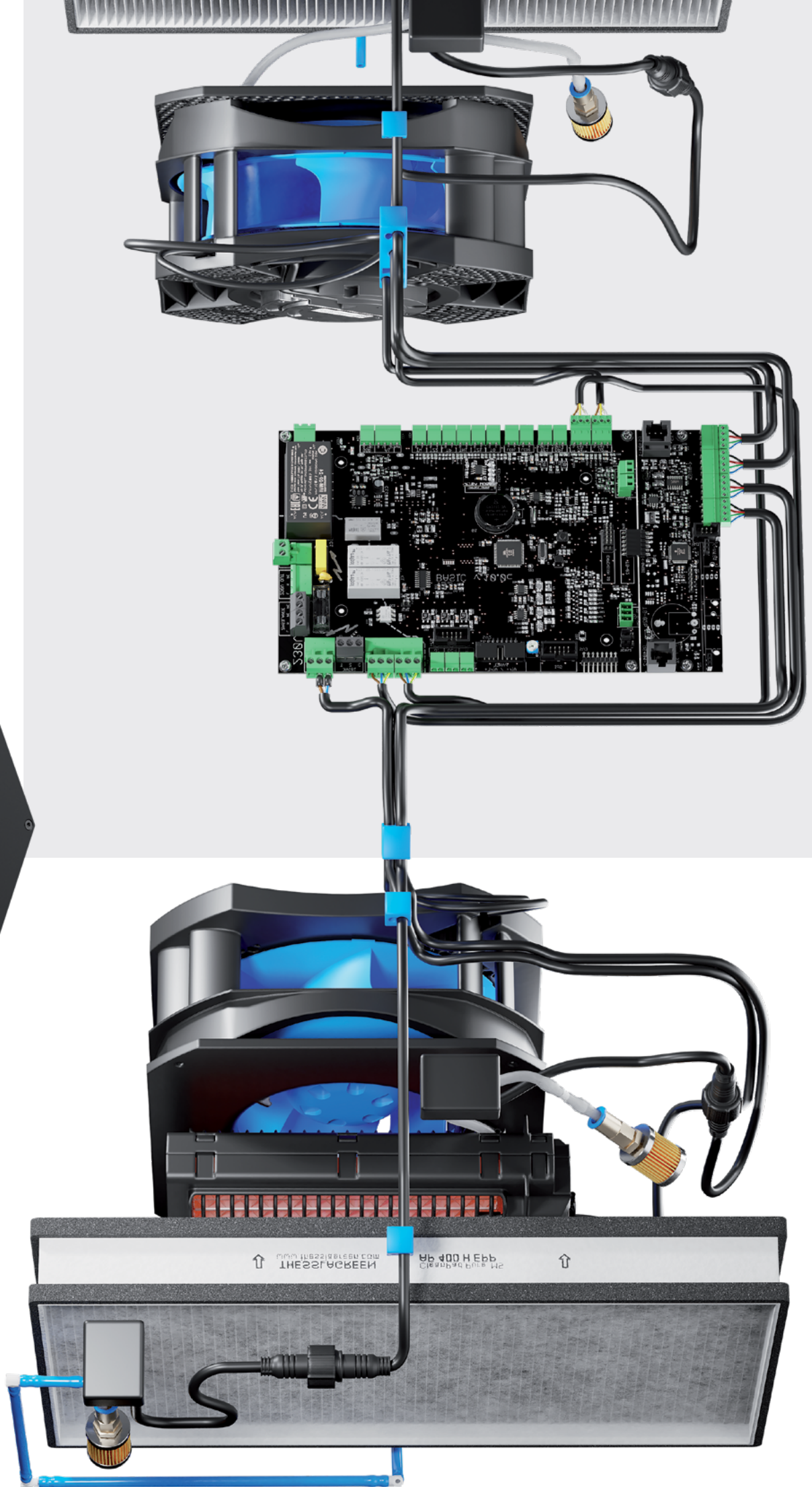



W
W

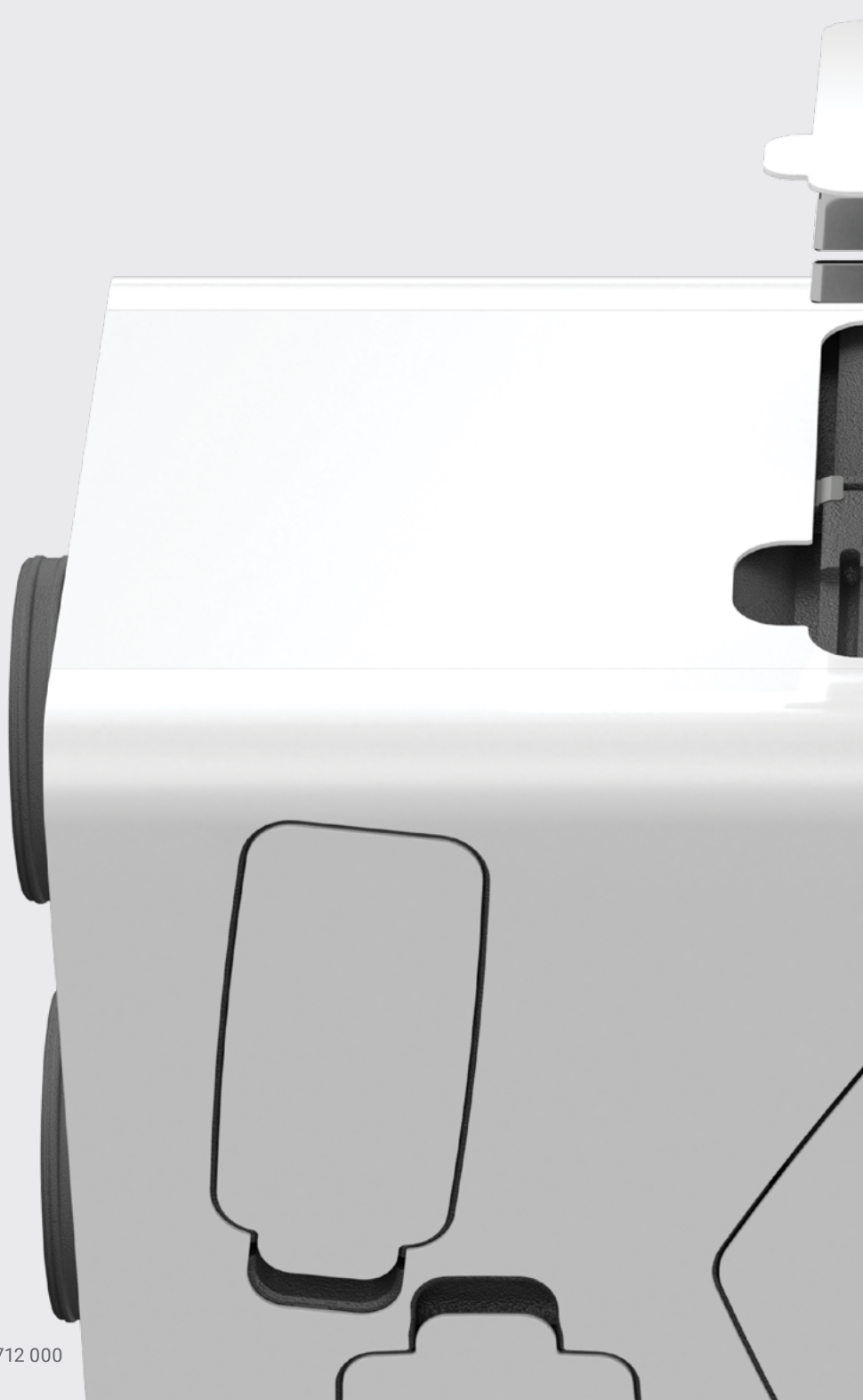

THESSLAGREEN

thesslagreen.com | Kokotów 741, 32-002 Kokotów | +48 512 712 000